



# Wir bauen Vertrauen



**40**  
JAHRE  
garantie



**40**  
JAHRE  
garantie

## NEXE GRUPPE BILDET VERANTWORTUNGSBEWUSST EINE NEUE ZUKUNFT

**100**  
JAHRE  
TRADITION

Als einst im Jahre 1907 die Fabrik AD POLET IGK in Novi Bečej gegründet wurde, begann auch die Tradition der Herstellung von Dachziegeln aus Naturton.

100 Jahre später sind wir stolz darauf, dass unsere Dachziegel weiterhin Dächer im Land, in der Region und in ganz Europa bedecken.

Seit Jahren hören wir sehr genau auf die Anforderungen unserer Kunden hin. Entsprechend folgen wir den technologischen Trends in der Produktion, erweitern ständig die Produktpalette und achten auf ein hohes Qualitätsniveau bei der Herstellung von Dachziegeln. Um zufriedene Kunden, Lieferanten und Mitarbeiter zu halten, streben wir stets nach höchsten Standards in der Produktion, im Sortiment und im Geschäft. Mit Grund führen wir seit Jahren das ISO 9001-2015-Zertifikat, das für die höchsten europäischen Produktqualitätsstandards (CE) vergeben wird.



Als positionierte Führungskräfte in der Wirtschaft ist es unser Gedanke, als führend im Bereich des sozial verantwortlichen Geschäfts anerkannt zu werden.

Wir bauen verantwortungsbewusst eine neue Zukunft und investieren dementsprechend ständig in neue Technologien zur Reduzierung der Schadstoffemissionen. Wir haben das Abfallmanagementsystem verbessert und uns damit hohe Unternehmensziele für den Umweltschutz gesetzt.



NEXE-Dachziegel bestehen vollständig aus natürlichen Materialien und erfüllen mit ihrer Funktionalität und Anwendung die gleiche Anwendung in kontinentalen und mediterranen Gebieten. Dank des Engobing-Prozesses, der eine Mischung aus natürlichen Mischungen aus Ton-, Pulver- und Metallpigmenten enthält, werden die Dachziegel in verschiedenen Farben mit glatten und glänzenden Oberflächen hergestellt. Das Engobing verlangsamt den Korrosionsprozess und verlängert das grundlegende ästhetische Erscheinungsbild des Daches. Jeder Dachziegel hat eine 40-jährige Garantie auf Qualität und Existenz.



# GLINEX TREND

**40**  
JAHRE  
garantie

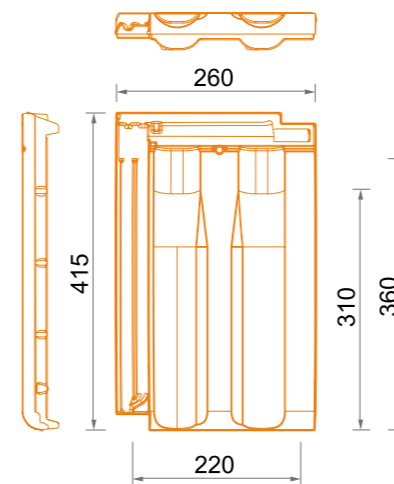

## Dachziegel Glinex Trend

**Glinex Trend** gehört zur Kategorie der gepressten Dachziegel. Tiefe Doppelnähte ermöglichen eine hervorragende Dachabdichtung. Der wichtigste Vorteil der Verwendung von Glinex Trend-Dachziegeln im Vergleich zu anderen ähnlichen Tonziegeln ist die konstruktive Lösung, die es ermöglicht, **die Dachfläche im Bereich von 31,5cm bis 35,5cm zu verschieben**. Durch diese Art der Installation von Glinex Trend-Dachziegeln werden Fehler vermieden, die beim Bau der Dachkonstruktion auftreten, und durch die Ziegelkonstruktion selbst können Sie den alten Ziegel auf der bereits vorhandenen Dachebene problemlos ersetzen. Glinex Trend ist in den Varianten Natur und engobiert erhältlich. Die verfügbaren Farben sind Bordeauxrot und Schwarz.



Geprüft nach dem Standard  
SRPS EN 1304

- Gewicht des Dachziegels **2,8 - 3,0kg**
- Einheitsmaß ca. **415x260mm**
- Maximale Deckungslänge ca. **360mm**
- Deckungsbreite ca. **220mm**
- Empfohlener Abstand der Latten ca. **31,5cm - 35,5cm**
- Minimaler Grad der Nachneigung **22°**
- Verbrauch pro 1m<sup>2</sup> Dach **12,5 - 14,7 St.**
- Verpackung **320 St.** auf Palette (Gewicht der Verpackung ca. 900kg)
- Abmessungen der Verpackung **1133x850mm**

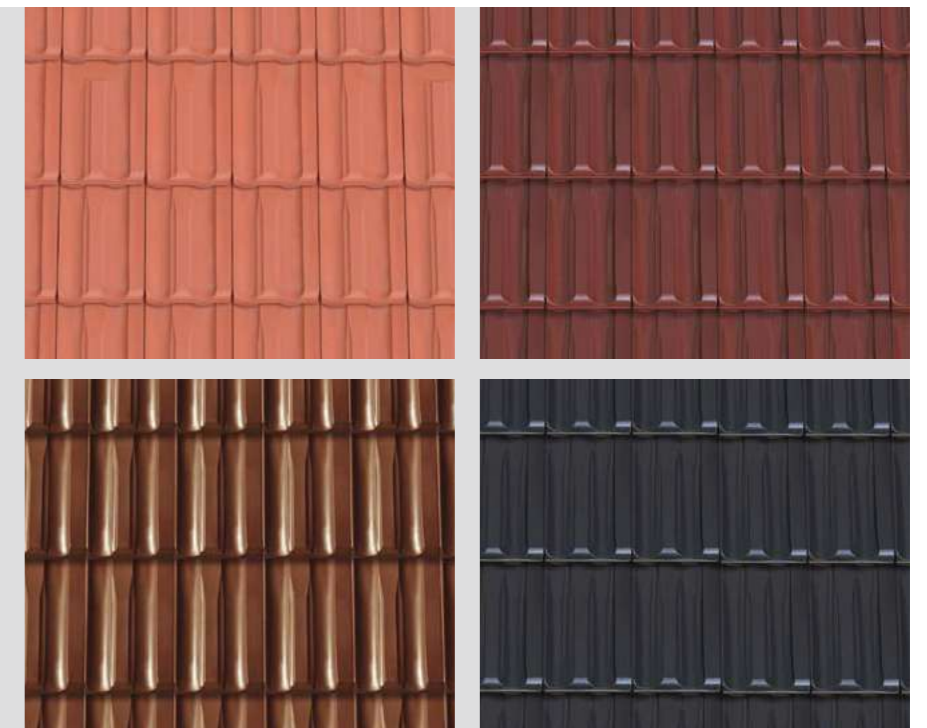

## SPEZIELLE ELEMENTE



**Linkes Endstück**



**Rechtes Endstück**



**Schneeabweiser**



**Ventilationsstein**

Spezialelemente sind erhältlich in den Farben: natur, bordeaux, schwarz und braun

# KLASIK PLUS

**40**  
JAHRE  
garantie

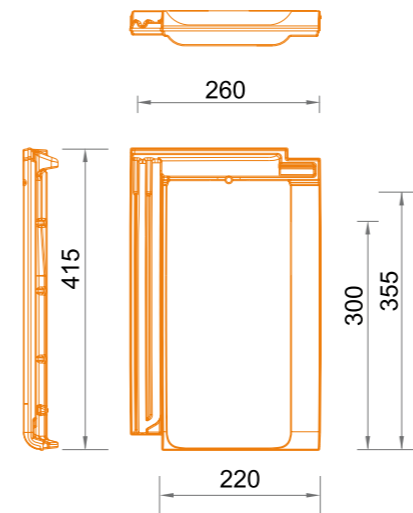

## Dachziegel Klasik Plus

**Klasik Plus** gehört zur Kategorie der gepressten Dachziegel. Tiefe Doppelnähte ermöglichen eine hervorragende Dachabdichtung. Der wichtigste Vorteil des Einsatzes von Klasik Plus-Ziegeln gegenüber anderen ähnlichen Tonziegeln ist die konstruktive Lösung, **die eine Gleitlattung der Dachebene im Bereich von 30,0cm bis 35,0cm ermöglicht.** Durch diese Art der Verlegung des Klasik-Plus Dachziegeln werden Fehler vermieden, die beim Bau der Dachkonstruktion aufgetreten sind, und durch den Ziegelbau selbst kann der alte Ziegel problemlos auf der bereits vorhandenen Dachebene ausgetauscht werden. Klasik Plus ist in den Varianten Natur und engeobiert erhältlich. Die verfügbaren Farben sind Bordeauxrot und Schwarz.



Geprüft nach dem Standard  
SRPS EN 1304

- Gewicht des Dachziegels 2,9 - 3,1kg
- Einheitsmaß ca. 415x260mm
- Maximale Deckungslänge ca. 355mm
- Deckungsbreite ca 220mm
- Empfohlener Abstand der Latten ca. 30,0cm - 35,0cm
- Minimaler Grad der Nachneigung 22°
- Verbrauch pro 1m<sup>2</sup> Dach 12,8 - 15,0 St.
- Verpackung 320 St. auf Palette (Gewicht der Verpackung ca. 1000kg)
- Abmessungen der Verpackung 1133x850mm



## SPEZIELLE ELEMENTE



Linkes Endstück



Rechtes Endstück



Schneeabweiser



Ventilationsstein







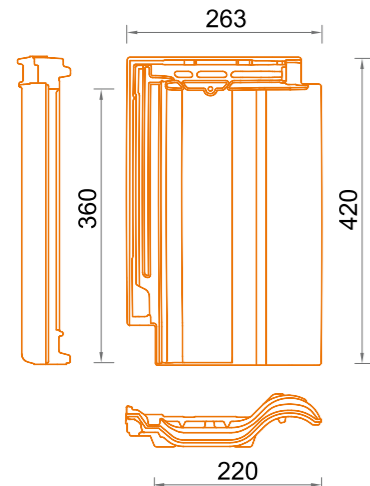

Spezialelemente sind erhältlich in den Farben: natur, bordeaux, schwarz und braun

# IDEAL PLUS

**40**  
JAHRE  
garantie



Geprüft nach dem Standard  
SRPS EN 1304

-  • Gewicht des Dachziegels 2,85 - 2,95kg
-  • Einheitsmaß ca. 420x263mm
-  • Maximale Deckungslänge ca. 360mm
-  • Deckungsbreite ca 220mm
-  • Empfohlener Abstand der Latten ca. 34cm - 35,5cm
-  • Minimaler Grad der Nachneigung 22°
-  • Verbrauch pro 1m<sup>2</sup> Dach 12,5 - 14,0 St.
-  • Verpackung 256 St. auf Palette (Gewicht der Verpackung ca. 775kg)
-  • Abmessungen der Verpackung 1133x850mm

## Dachziegel Ideal Plus

**Ideal Plus** ist ein neues Dachziegelmodell aus der Nexe-Dachzegelfamilie. Doppelt gefalzte Dachziegel, halb-mediterran mit der Möglichkeit einer Lamellen zu verschieben. Es zeichnet sich durch hervorragende Funktionalität, genaue Abmessungen und doppelten Rabatt aus. Der wichtigste Vorteil der Anwendung von Ideal Plus-Ziegeln im Vergleich zu anderen ähnlichen Tonziegeln ist ihre konstruktive Lösung, die es ermöglicht, **die eine Gleitlattung der Dachfläche im Bereich von 34cm bis 35,5cm anzubringen**. Durch diese Art der Installation des Ideal Plus-Ziegels werden Fehler vermieden, die beim Bau der Dachkonstruktion auftreten, und durch die konstruktive Lösung des Ziegels selbst können Sie den alten Ziegel auf der bereits vorhandenen Dachebene problemlos ersetzen. Ideal Plus ist in den Varianten natur und engobiert erhältlich. Die verfügbaren Farben sind Bordeauxrot und Schwarz.



Natur | Bordeauxrot | Schwarz

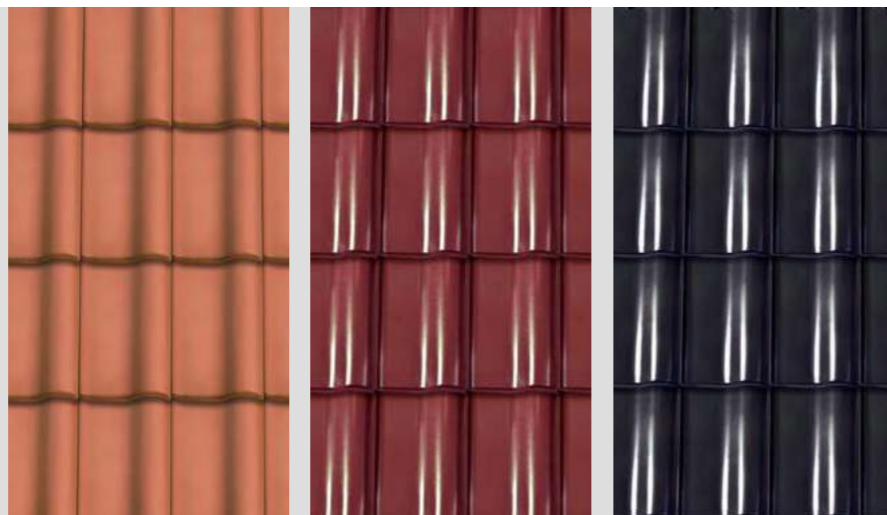

## SPEZIELLE ELEMENTE



Linkes Endstück



Rechtes Endstück



Schneeabweiser



Ventilationsstein



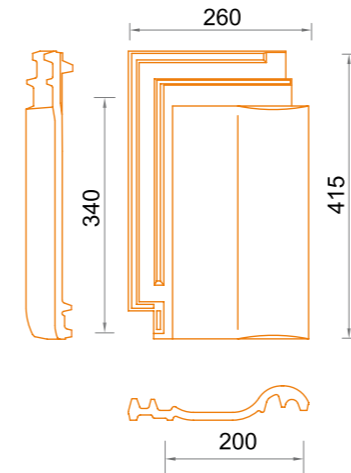

Spezialelemente sind erhältlich in den Farben: natur, bordeaux, schwarz und braun

# IDEAL

**40**  
JAHRE  
garantie



Geprüft nach dem Standard  
SRPS EN 1304

-  • Gewicht des Dachziegels 2,9 - 3,1kg
-  • Einheitsmaß ca. 415x260mm
-  • Maximale Deckungslänge ca. 340mm
-  • Deckungsbreite ca 200mm
-  • Empfohlener Abstand der Latten ca. 34cm
-  • Minimaler Grad der Nachneigung 22°
-  • Verbrauch pro 1m<sup>2</sup> Dach 14,7 St.
-  • Verpackung 320 St. auf Palette (Gewicht der Verpackung ca. 1000kg)
-  • Abmessungen der Verpackung 1133x850mm

## Dachziegel Ideal

Der Dachziegel **Ideal** ist ein Tondachziegel, der durch die moderne Fertigungstechnologie in "U" -Kassetten hergestellt und bei einer Temperatur von 1040 ° C gebrannt wird. Es gehört zur Familie der halb-mediterranen Dachziegeln. Mit seiner Geometrie und seinen Abdichtungseigenschaften ist er für alle Wetterbedingungen geeignet, insbesondere in windigen Gebieten. Das Pressen mit Gipsformen in der Produktion verleiht diesem Ziegel ein auffälliges Aussehen und ein ausgeprägtes Relief, insbesondere der Rillen, was eine extrem einfache Montage auf dem Dach und Abdichtung der Dachebene ermöglicht. **Ideal** zeichnet sich durch hervorragende Funktionalität, genaue Abmessungen und Doppelnaht aus. Er ist in natürlichen Farben erhältlich.



Natur



## SPEZIELLE ELEMENTE



Linkes Endstück



Rechtes Endstück



Schneeabweiser



Ventilationsstein

Spezialelemente sind erhältlich in den natur Farben.

# FIRSTZIEGEL

Die klassischen Glinex-Firstziegel mit ihrer Geometrie und Form sind mit jedem Dachziegelmodell aus der NEXE-Produktreihe kompatibel. Dank seiner einfachen Kompatibilität mit speziellen Dachrinnelementen ist der Glinex classic eine einfache Lösung auch für die anspruchsvollsten Dächer. Er zeichnet sich durch hervorragende Funktionalität und Verarbeitungsqualität aus und ist in den Farben natur, bordeauxrot, braun und schwarz erhältlich.

 Verbrauch pro 1m  
2,65 Stück



Natur



Bordeauxrot



Braun



Schwarz

# SPEZIALELEMENTE FÜR FIRSTZIEGEL

## Dreiaxsen-Walmkappe



Natur

Bordeauxrot

Braun

Schwarz

## Firstanfänger - ganzer Dachziegel



Natur

Bordeauxrot

Braun

Schwarz

## Firstanfänger - halber Dachziegel



Natur

Bordeauxrot

Braun

Schwarz

## Anfangsplatte Firstziegel



Natur

Bordeauxrot

Braun

Schwarz

## Endplatte Firstziegel



Natur

Bordeauxrot

Braun

Schwarz

## DACH FIRSTBAND

Universelles Element der Dachausrüstung für den Trockenkamm- und Firstbau, das die Belüftung unter den Dachrinnen gewährleistet. An der Kante auf beiden Seiten des Firstbandes befinden sich selbstklebende Bänder zum Anbringen am Dachziegel.



Ziegel    Bordeauxrot    Braun    Schwarz

- Bandbreite: 280mm
- Bandlänge: 5m
- Freier Querschnitt für die Belüftung: 145cm<sup>2</sup> / m pro Flachdach
- Verbrauch: ~ 1m VR 280 ALU / m First oder Grat
- Verfügbare Farben: ziegel, bordeaux-schwarz, braun

## FIRSTLATTE - HALTER

Metallelement zur Befestigung der Firstlatten. Durch Verwendung und korrekte Platzierung wird eine genaue und gerade Linie von Rillen erhalten.



- Länge 210mm
- Abmessung des "U"-Profils 20x50x55mm
- Verbrauch: ~ 1m Stück / 0,8m First oder Grat

## VOGELNETZ

Das Vogelnetz wird an den unteren Dachlüftungsöffnungen verwendet, um zu verhindern, dass Vögel und Insekten in die Dachkonstruktion eindringen.



Ziegel    Schwarz    Braun

- Bandbreite: 100mm
- Bandlänge: 5m
- Freier Querschnitt für die Belüftung: 80%
- Verbrauch: ~ 1m Lochstreifen / m Tropfen
- Verfügbare Farben: Ziegel, Schwarz, Braun

## VERSCHLUSS GEGEN UNWETTER

Zinkschnalle gegen Stürme wird bei häufigem und starkem Wind eingesetzt. Erhöht die Sicherheit der Konstruktion und die Beständigkeit der Fliese gegen Windböen. Wird seitlich entlang des Dachziegelschlitzes platziert. Die Schnalle ist universell für alle Modelle der Nexe-Dachziegel.

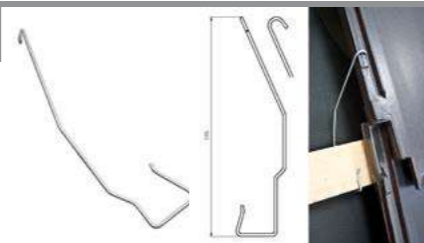

- Verbrauch: Es wird empfohlen, auf jedem Ziegel entlang des Dachumfangs (Traufe, First, linker und rechter Dachrand) zu platzieren. Auf den überbleibenden Teil des Daches auf jeden vierten Ziegel verlegen.

## SCHNALLE FÜR FIRSTZIEGEL

Lackiertes Metallbefestigungselement zum Befestigen von Firstziegel bei der Trockenverlegung. Per Schraube wird der Dachziegel an der Latte fixiert und dann wird mit einer anderen Schraube die Schnalle direkt an der Latte verbunden.



Ziegel    Bordeauxrot    Braun    Schwarz

- Verbrauch: 1 Stück / 1 Firstziegel
- Verfügbare Farben: Ziegel, Bordeauxrot, Schwarz, Braun

## ANFANGS-/ENDPLATTE FIRSTZIEGEL

Die Anfangs-/Endplatte wird zum Schließen der Firstenden verwendet, unter Beibehaltung der Ventilation. Sie verhindern das Eindringen von Vögel und Insekten in das Dach

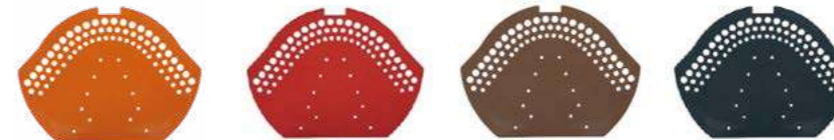

Cigla    Bordo    Braon    Crna

- Freier Querschnitt für Ventilation: 16cm / Stück
- Erhältlich in den Farben: backstein, bordeaux, schwarz, braun

## SCHNEEABWEISER AUS METALL R

Ihr Zweck ist es, die Entstehung von Dachlawinen zu verhindern - für die Dachziegelmodelle Glinex Trend und Klasik+.



Cigla    Bordo    Braon    Crna

- Material: verzinktes Stahlblech
- Erhältliche Farben: backstein, bordeauxrot, braun, schwarz

## SCHNEEABWEISER IDEAL

Ihr Zweck ist es, die Entstehung von Dachlawinen zu verhindern - für die Dachziegelmodelle Ideal und Ideal+.



Cigla

- Material: verzinktes Stahlblech
- Erhältliche Farben: backstein

## DACHFOLIEN

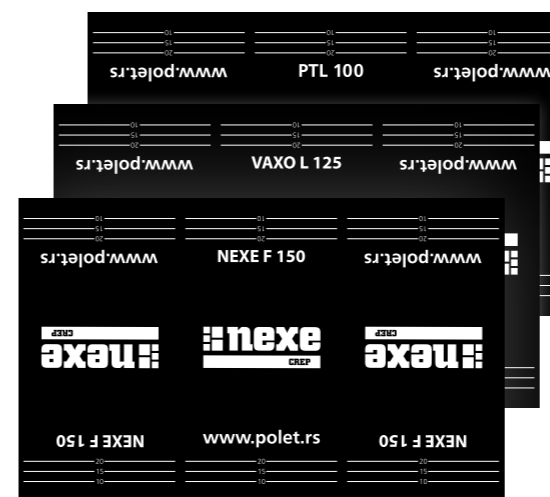

Hochdampfdurchlässige, wasserdichte Unterlagen **NEXE F 150, VAXO L 125 und PTL 100.**

**Funktionen von dampfdurchlässigen, wasserdichten Folien NEXE F 150, VAXO L 125 und PTL 100:**

- Ermöglichen eine ordnungsgemäße Trocknung der Struktur und der Isolationsmaterialien
- ermöglichen die Schaffung eines angenehmen Mikroklima im Raum
- Aufgrund ihrer Eigenschaften erhöhen sie die Wärmedämmeigenschaften um ca. 10%
- verlängern die Lebensdauer der Struktur, Unterkonstruktion und Abdeckung
- Möglichkeit, auf dem Dach Schalungen, Sparren oder schräge Betonplatten zu platzieren
- verhindern das Eindringen von Schädlingen und schützen so die Struktur vor Fäulnis und Fäulnis
- Vermeiden das Abkühlen und Kondensieren von Wasser in der Wärmedämmung

## GRUNDLEGENDE EIGENSCHAFTEN von Dachfolien:

**NEXE F 150**  
**VAXO L 125**  
**PTL 100**

EIGENSCHAFTEN	MASSEINHEIT	PTL 100	VAXO L 125	NEXE F 150
Länge	m	50	50	50
Breite	m	1,5	1,5	1,5
Oberfläche	m <sup>2</sup>	75	75	75
Gewicht	g/m <sup>2</sup>	100 (±15%)	125 (±15%)	150 (±7%)
Reißfestigkeit	N/50mm	220/130 (±20%)	240/120 (±30%)	290/235 (±20%)
Wasserdurchdringungswiderstand	Klasse	W1	W1	W1
Reaktion auf Feuer	Klasse	F	F	F
Flexibilität bei niedrigen Temperaturen	°C	-40	-40	-40
Dampfdurchlässigkeit	Sd	0,02 m (±15%)	0,03 m (±15%)	0,02 m (±15%)
UV-Beständigkeit	Monat	2	3	3
Verbrauch: ~ 1,1 m <sup>2</sup> Folie / m <sup>2</sup> Dachfläche				

# TECHNISCHER SUPPORT

## DACHQUERSCHNITT

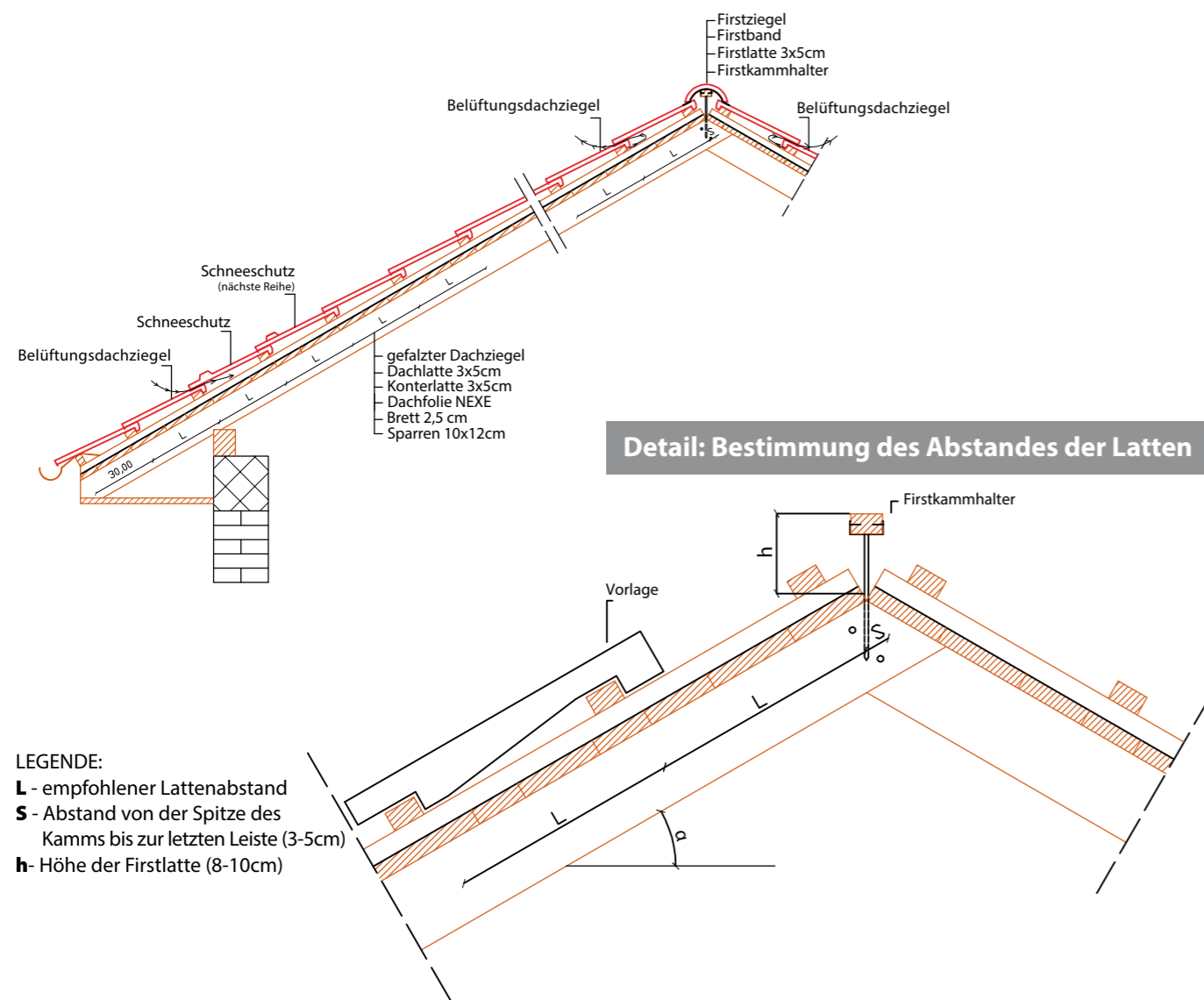

## ZEICHNUNG DER INSTALLATION VON SPEZIALELEMENTEN

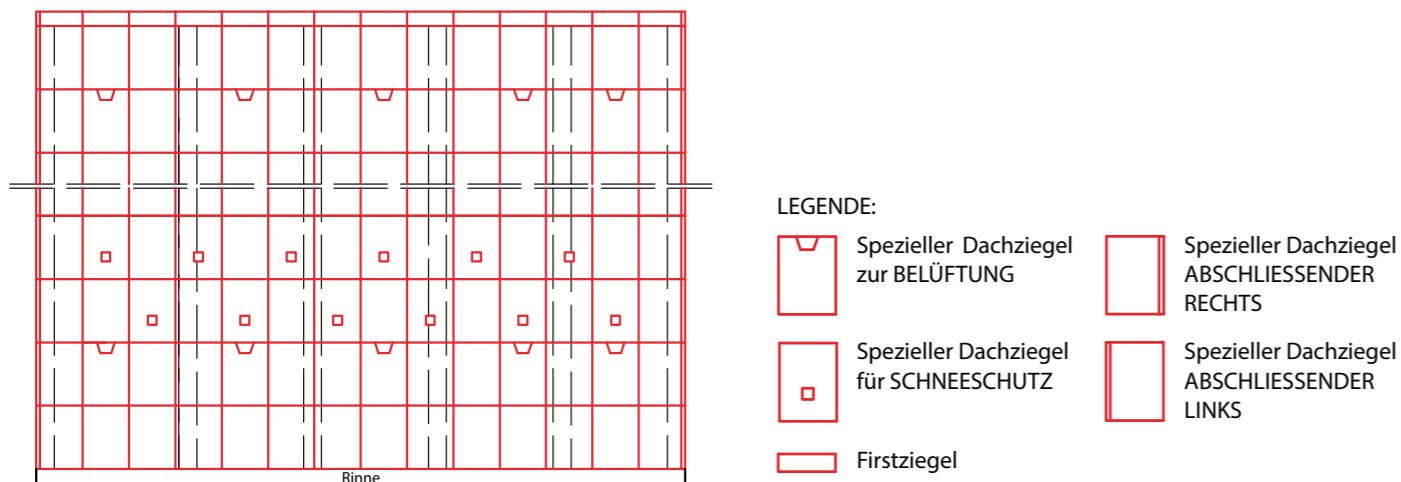

# GARANTIEBLATT

**40**  
JAHRE  
garantie

für Dachziegel

gekauft am Tag \_\_\_\_\_  
(Bezeichnung, Sitz und Siegel des Unternehmens)

für den Einbau am Objekt \_\_\_\_\_  
(Adresse)

mit dem Kontonummer \_\_\_\_\_

käufer \_\_\_\_\_  
(Vorname und Familienname)

## 40 JAHRE GARANTIE

1. A.D. Polet IGK Novi Bečej garantiert dass die gelieferten Dachziegel im angegebenen Zeitraum (40 Jahren) die Qualitätskriterien nach Nationalstandards SRPS EN 1304 I SRPS EN 1024, SRPS EN 538, SRPS EN 539-1, SRPS EN 539-2 erfüllen werden.

2. Erfüllt der Dachziegel innerhalb der Garantiezeit ein der Kriterien aus den angegebenen Standards nicht, die im Wesentlichen seine Funktionalität beeinflussen, verpflichtet sich A.D. Polet IGK Novi Bečej, alle Dachziegel mit Mängeln, in Bezug auf die Eigenschaften aus den Garantiebedingungen, zu ersetzen.

3. Die Garantien umfasst keine Mangel in Bezug auf:

- mechanische Beschädigungen wegen höherer Gewalt (zB. Naturkatastrophen)
- vorübergehende ästhetische Veränderungen auf den Dachziegeln, die seine Funktionalität nicht beeinträchtigen, ob sie durch den Transport, Handhabung verursacht sind oder das Ergebnis von ungünstigen Wetterbedingungen.
- Missbrauch der Verwendung von Dachziegeln

4. Der Käufer verpflichtet sich, die Verlegung von Dachziegeln in Übereinstimmung mit der VERORDNUNG ÜBER TECHNISCHE STANDARDS ZUR PLANUNG UND AUSFÜHRUNG VON SCHLUSSARBEITEN IM BAUWESEN auszuführen, sowie nach den Herstelleranweisungen in Bezug auf die Verwendung des Produktes, die in den Prospekten über Materialien des Herstellers enthalten sind und die im Moment der Arbeiten auf dem Dach gültig sind.

5. Die Garantie im Dauer von 40 Jahren gilt ausschließlich in den Fällen, wenn die Anforderungen aus dem Punkt 2 und 4 erfüllt sind.

6. Die Gewährleistungsfrist beginnt ab dem Monat und Jahr der Herstellung von Dachziegeln (Monat und Jahr der Herstellung werden durch eine dauerhafte Markierung auf der Rückseite der Dachziegel angegeben).

7. Im Falle von Beschwerden des Käufers über die Qualität von Dachziegeln, verpflichtet sich der Käufer:

- dem Hersteller eine schriftliche Reklamation zu senden
- den Typ des Dachziegels, die Menge, den Bauort, die Gründe für die Beschwerde, das Einkaufsdatum und die Art von Schäden anzuführen.
- neben der Beschwerde auch die Rechnung über die gekaufte Ware und das Garantieblatt beizulegen!

8. Die Garantie gilt für folgende Arten des Dachziegels aus Lehm: IDEAL, IDEAL +, GLINEX TREND, KLASIK + (natur und engobiert).

**nexe**  
DACHZIEGEL

AD POLET  
Baukeramikindustrie  
Železnička 13,  
23272 Novi Bečej  
Republik Serbien

Tel: +381 (0) 23 771 971  
+381 (0) 23 771 970  
Fax: +381 (0) 23 773 300  
E-mail: polet@nexe.rs







AD POLET IGK  
23272 Novi Bečej, Železnička 13, Republika Srbija



[www.polet.rs](http://www.polet.rs)



Tel: +381 (0)23 771 970, +381 (0)23 771 971  
Fax: +381 (0)23 773 300



[polet@nexe.rs](mailto:polet@nexe.rs)



 **nexe**  
**DACHZIEGEL**